

# KARTA GWARANCYJNA

Urządzenie: **SMITH&WESSON 586/686**

Wiatrówka - Rewolwer Numer seryjny.....

*data sprzedaży  
podpis sprzedawcy  
pieczęć sklepu*

| Data przyjęcia | Data wydania | Rodzaj uszkodzenia | Rodzaj uszkodzenia |
|----------------|--------------|--------------------|--------------------|
|                |              |                    |                    |
|                |              |                    |                    |
|                |              |                    |                    |
|                |              |                    |                    |

Dystrybutor w Polsce / Serwis:



ul. Kopernika 2  
42-200 Częstochowa  
tel. 034/ 310 60 00

[www.bron.pl](http://www.bron.pl)

Instrukcja obsługi

karta gwarancyjna

## SMITH&WESSON 586/686

Wiatrówka - rewolwer



**bron.pl**

LIDER SPRZEDAŻY BRONI BEZ ZEZWOLEŃ

**DZIĘKUJEMY ZA WYBÓR I ZAKUP NASZEGO PRODUKTU, ŻYCZYMY BEZPROBLEMOWEJ OBSŁUGI ORAZ BEZPIECZNEGO UŻYTKOWANIA.**  
*Urządzenie pneumatyczne o energii wylotowej pocisku poniżej 17 J nie wymaga rejestracji na policji i dostępne jest dla osób pełnoletnich BEZ ZEZWOLEŃ - (Dz. U. nr 53, poz. 549, z 21 maja 1999r., wraz z rozporządzeniem z 14 lutego 2003 r., Dz.U. z 2003 r. Nr 52, poz. 451)*

### Rysunek poglądowy

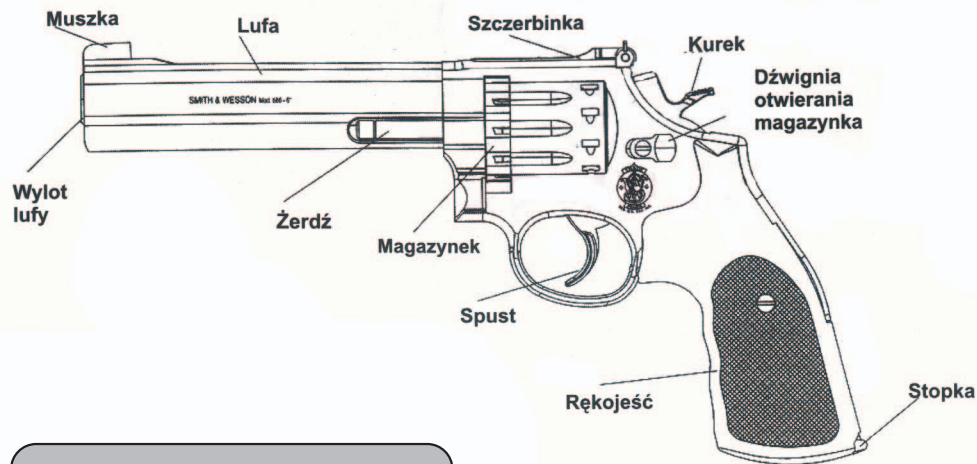

### Dane techniczne:

- Zasilanie naboje CO<sub>2</sub> typ Walther - 12g.
- Czyszczenie - naboje czyszczące Walther CO<sub>2</sub> - olejowy
- Doczyszczanie - przecieraki typ Walther kal. 4,5 mm/177
- Magazynek 10 szt. śrutu kal. 4,5mm
- Długość 285/235/335 mm
- Waga 1250/1130/1400 g
- Prędkość pocisku minimalna 120-180 m/sec w zależności od rodzaju śrutu
- Długość lufy 125 mm
- Długość lufy: 4", 6", 8"



**Uwaga**

### Warunki bezpieczeństwa !!!

- **Nigdy nie zostawiaj załadowanej broni bez nadzoru, nie czyść broni załadowanej śrutem i z nabojem CO<sub>2</sub> - usuń go przed czyszczeniem wraz z magazynkiem !**
- **W celach ochrony oczu używaj zawsze okularów ochronnych !**
- **Pistolet przeznaczony jest wyłącznie dla osób pełnoletnich !**
- **Nigdy nie należy celować w kierunku ludzi i zwierząt !**

7. Okres gwarancji ulega przedłużeniu o czas trwania naprawy liczony od dnia dostarczenia sprzętu do punktu napraw do dnia wyznaczonego terminu jej wykonania.
8. Nabywcy przysługuje prawo wymiany sprzętu na nowy lub zwrot gotówki w przypadku, gdy w okresie gwarancji nastąpi konieczność dokonania 3 napraw (tych samych uszkodzeń) a sprzęt nadal wykazuje wady uniemożliwiające eksploatację zgodną z przeznaczeniem.
9. Pojęcie naprawa nie obejmuje czynności przewidzianych w instrukcji obsługi do wykonania których zobowiązany jest użytkownik we własnym zakresie:
  - :: regulacja przyrządów celowniczych,
  - :: czynności konserwacyjne,
  - :: dokręcanie poluzowanych śrub mocujących, znajdujących się na zewnątrz wyrobu – reklamacja taka nie będzie uwzględniana,
  - :: sposób i zakres naprawy ustala udzielający gwarancji.
10. Gwarancją nie są objęte uszkodzenia sprzętu powstałe na skutek niewłaściwego lub niezgodnego z instrukcją użytkowania, przechowywania, konserwacji, transportu, samowolnego naprawiania lub przeróbek wyrobu oraz dodatkowo wszelkie uszkodzenia mechaniczne.
11. Powyższe przyczyny oraz dokonanie naprawy przez osoby nieuprawnione mogą spowodować utratę gwarancji.
12. Gwarancją nie są objęte uszkodzenia wynikające z działania siły wyższej jak zjawiska atmosferyczne, powodzie, pożary itp.
13. Gwarancja na sprzedany towar konsumpcyjny nie wyłącza, nie ogranicza ani nie zawiesza uprawnień kupującego wynikających z niezgodności towaru z umową.
14. Reklamacje dot. niekompletnego wyposażenia nie będą uznawane.

**WSZELKIE PRÓBY INGERENCJI MECHANICZNEJ SĄ ZABRONIONE I MOGĄ POCIĄGNĄĆ ZA SOBĄ KONSEKWENCJE PRAWNE ORAZ UTRATĘ GWARANCJI!**

### WARUNKI DOSTARCZANIA PRZESYŁEK REKLAMACYJNYCH DO SERWISU

1. Obowiązek dostarczenia reklamowanego towaru do serwisu spoczywa na kliencie.
2. W przesyłce koniecznie znaleźć się musi: opis uszkodzenia, dowód zakupu, oryginalna karta gwarancyjna z datą sprzedaży oraz pieczęcią firmową, dokładny adres nadawcy i nr telefonu.
3. Przesyłka powinna być odpowiednio zabezpieczona na czas transportu (wysyłki). W przypadku stwierdzenia uszkodzenia przesyłki reklamację należy zgłaszać u kuriera lub w Urzędzie Pocztowym, w którym przesyłka była nadana.
4. W przypadku braku opisu usterki towar nie będzie przekazywany do serwisu.
5. Nie odpowiadamy za uszkodzenia towaru powstałe na skutek nieodpowiedniego zabezpieczenia towaru na czas transportu.
6. Przesyłki wysyłane na koszt odbiorcy nie będą odbierane.
7. Produkt sprawny technicznie przysłany do serwisu w celu naprawy (jako niesprawny) zostaje odesłany na koszt nadawcy z doliczeniem kosztów przeglądu.
8. Przy uzasadnionej reklamacji towar po naprawie gwarancyjnej wysyłany jest kurierem DHL-Servisco na koszt firmy Kolter.

## Uwagi ogólne:

Uwagi ogólne dotyczące bezpiecznego obchodzenia się z bronią, a także z urządzeniami typu karabinki pneumatyczne. Aby uniknąć wypadków należy stosować się do następujących wskazówek:

1. Zawsze traktuj broń jak naładowaną, sprawną i gotową do strzału. Nie zgaduj, nie ryzykuj, zawsze zaczynaj kontakt z bronią od sprawdzenia, czy jest nabita.
2. Zawsze kieruj lufę w bezpieczne miejsce. Nigdy nie kieruj broni tam, gdzie nie chcesz strzelać.
3. Nigdy nie kładź palca na spuście jeżeli nie chcesz strzelać. Zawsze przenoś broń zabezpieczoną.
4. Nigdy nie baw się bronią.
5. Nigdy nie zostawiaj broni bez dozoru. Zawsze trzymaj broń w miejscu zabezpieczonym przed kradzieżą i z dala od dzieci.
6. Zawsze utrzymuj broń w czystości i dobrym stanie technicznym.
7. Używaj tylko amunicji przeznaczonej do danego typu broni. Zawsze uważaj, czym ładujesz broń. Bardzo starannie sprawdzaj amunicję przeznaczoną do strzelania. Nie używaj nabojów pogiętych, z zadziarami, brudnych.
8. Zawsze noś na strzelnicy osłony słuchu i wzroku.
9. Wszelkie modyfikacje broni mogą być dokonywane tylko i wyłącznie przez specjalistów:  
:: gwarancja nie obejmuje napraw broni uszkodzonej przez osoby niepowołane dokonujące wcześniej jakichkolwiek przeróbek;  
:: producent nie odpowiada także za szkody powstałe w wyniku nieumiejętnego obchodzenia się z bronią.
10. W przypadku jakichkolwiek wątpliwości skontaktuj się ze sprzedawcą.

## WARUNKI GWARANCJI

**UWAGA! W PRZYPADKU POSŁUGIWANIA SIĘ URZĄDZENIEM PNEUMATYCZNYM NIEZGODNIE Z JEGO PRZEZNACZENIEM I OPISEM W INSTRUKCJI, PRODUCENT NIE BIERZE ODPOWIEDZIALNOŚCI ZA EWENTUALNE SZKODY, OBRAŻENIA, USZKODZENIA BRONI LUB OBRAŻENIA UŻYTKOWNIKA. TYM SAMYM WSZELKIE PRETENSJE, PRAWA CZY ROSZCZENIA REKLAMACYJNE NATYCHMIAST WYGASAJĄ!**

1. Producent udziela gwarancji na okres 24 miesiące od daty zakupu.
2. Bez wypełnionej poprawnie i ostemplowanej karty gwarancyjnej producent nie będzie uwzględniał reklamacji.
3. Producent / Importer zapewnia dobrą jakość i sprawne działanie sprzętu na prawach gwarancji, na który wydana jest niniejsza karta gwarancyjna.
4. Wady lub uszkodzenia sprzętu ujawnione w okresie gwarancji będą usuwane bezpłatnie do 30 dni od dostarczenia sprzętu do serwisu gwarancyjnego.
5. Kupujący przy odbiorze sprzętu zobowiązany jest sprawdzić jego kompletny stan, działanie itp.
6. Adres serwisu gwarancyjnego znajduje się na karcie gwarancyjnej.

## Uwagi eksploatacyjne

1. Stosowanie śrutu nieznanego pochodzenia może spowodować zapychanie lufy i utratę gwarancji.
2. Czyszczenie po każdych 500 strzałach specjalnym nabojem CO<sub>2</sub> Walther z olejem. Brak konserwacji pistoletu może spowodować utratę gwarancji !!!
3. Doczyszczanie wyłącznie za pomocą specjalnych przecieraków. kal. 4,5 mm/.177 prod. Walther.
4. Użycie naboju CO<sub>2</sub> innych niż Walther lub Umarex może spowodować osadzanie się tlenków na lufie i uszkodzenie jej a w dalszej konsekwencji utratę gwarancji.
5. Każde nawet najmniejsze uszkodzenie lub usterka powinna być zgłaszana do sprzedawcy lub dystrybutora.

## Zabezpieczenie broni

- W celu zabezpieczenia rewolweru należy spuścić ostrożnie kurek przy ściągniętym języku spustowymi następnie powoli popuścić język spustowy
- Wszystkich czynności dokonuj wyłącznie z lufą skierowaną w bezpieczne miejsce.
- W celu oddania strzału naciągnij kurek lub ściągnij język spustowy powodując napięcie kurka i strzał.

## Wkładanie i wymiana naboju CO<sub>2</sub>



Upewnij się że lufa jest skierowana w bezpieczne miejsce podczas wymiany naboju CO<sub>2</sub>.

- Podważ i zdejmij prawą okładzinę rękojści i odchyl denko rys. 1
- Następnie poluzuj śrubę dociskową ( odkręcając ją w lewą stronę ) i włóż nabój CO<sub>2</sub> zwężonym końcem do góry rys. 2
- Dokręć śrubę dociskową w prawą stronę i zamknij denko magazynka, spowduje to przebicie kapsuły i załadowanie zaworu następnie nałóż okładzinę rękojści rys. 3

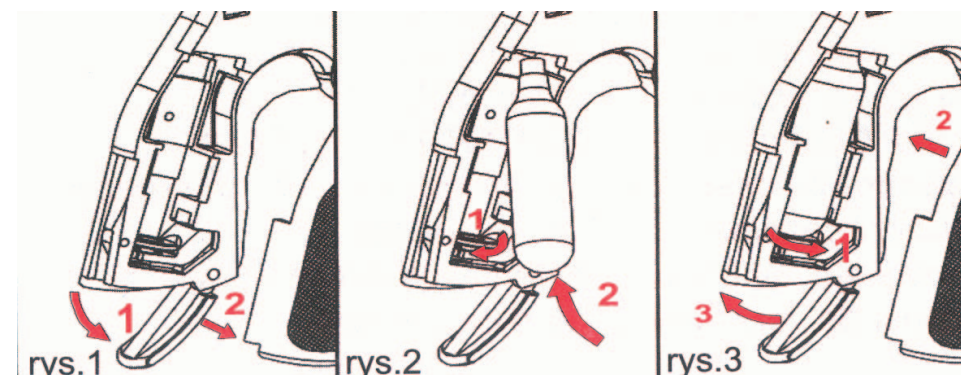



Uwaga

Jeżeli rewolwer nie będzie używany przez dłuższy czas wyjmij nabój w celu zwolnienia zaworu. Pojemnik może eksplodować w temp. powyżej 50 °C, nie używaj go do innych celów. Nie wystawiaj na działanie wysokiej temperatury.  
**PAMIĘTAJ !!!** Śrubę dociskową dokręcamy lekko do oporu. Przebicie kapsuły z gazem następuje po domknięciu stopki !!!

### Ładowanie rewolweru

- W celu wyjęcia magazynka przesun kciukiem dźwignię z lewej strony a drugą ręką pchnij magazynek do siebie rys. 1
- Wyjmij magazynek i napełnij go śrutem jak na rysunku 2.
- Nie używaj śrutów nieznanego pochodzenia, mogą spowodować zatarcie broni
- Załadowany magazynek nałóż na prowadnicę i zamknij rys. 3

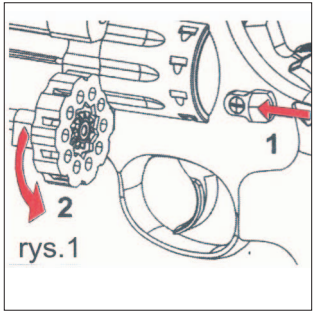

rys.1

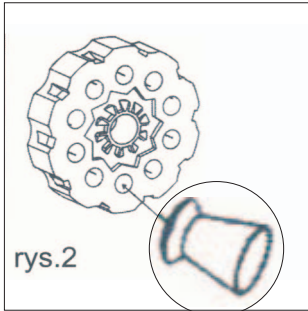

rys.2

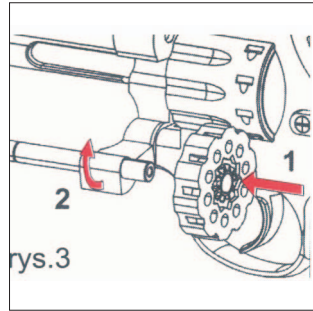

rys.3

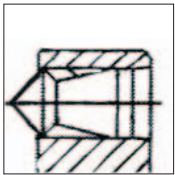

Źle

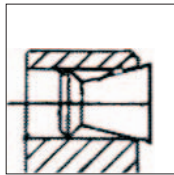

Źle

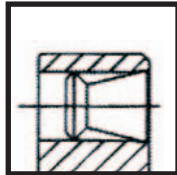

Dobrze

### Strzelanie

- W celu oddania strzału naciągnij kurek lub ściągnij język spustowy.
- W celu oddania strzału z samonapinaczem naciągnij wcześniej kurek w tylne położenie co umożliwi bardziej precyzyjny strzał.
- W celu kontynuowania strzelania po oddaniu ostatniego strzału załaduj ponownie magazynek.

### Regulacja przyrządów celowniczych

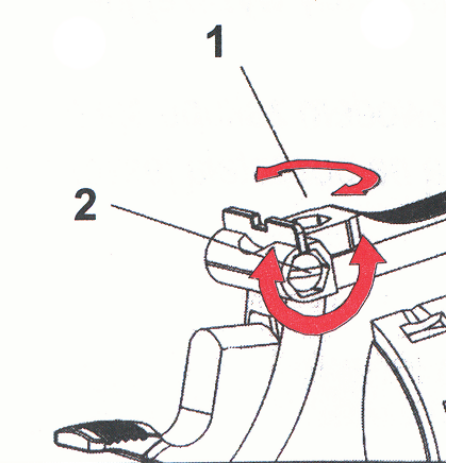

1 - śruba regulacyjna (górn - dół)  
2 - śruba regulacyjna (prawo - lewo )

### Celowanie

1. Znajdź bezpieczny cel.
2. Trzymaj pistolet tak, by była widoczna muszka i szczerbinka.
3. Ustaw pistolet tak, aby górna krawędź przyrządów celowniczych wskazywała tuż pod cel.

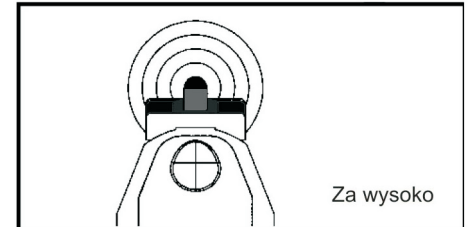

Za wysoko

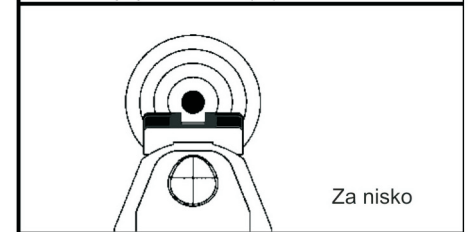

Za nisko

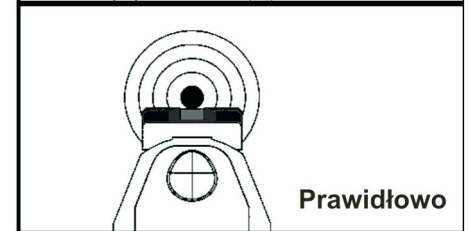

Prawidłowo